

# Wannenregale **SUPER**

Für Regalmacher

Regale  
Innenausbau  
Einrichtungen

**LBL** GmbH  
Lager- und  
Betriebs-einrichtungen

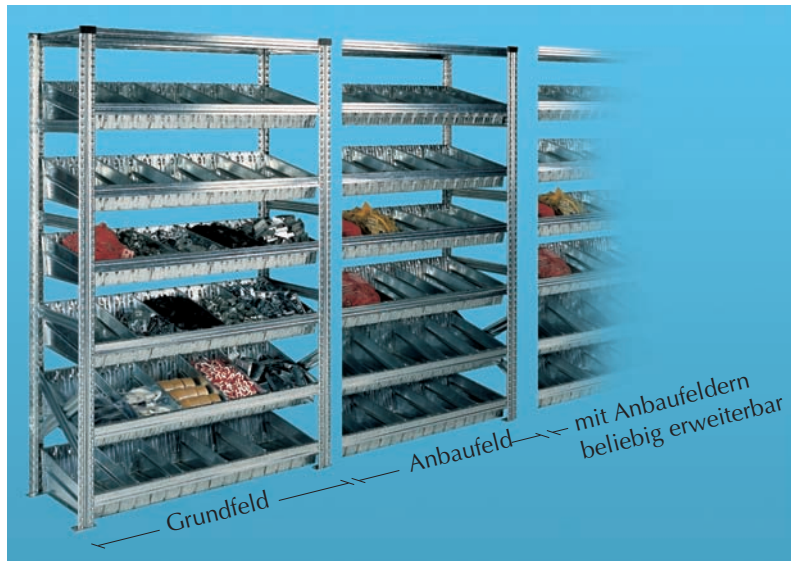

## Bestellvorschlag:

komplette Bausätze inklusive aller Teile als Grund- und Anbaufeld.

## Komplett mit:

6 Lagerwannen und 1 Fachboden, pro Wanne 2 Fachteiler als Abschlußelemente

Höhe: 1972 mm

Feldlänge: 900, 1200, 1500 mm

Einfache Selbstmontage

Feldlänge	Tiefe	Nutzlast (kg) je Wanne	Grundfeld		Anbaufeld	
			Best.Nr.	Preis €	Best.Nr.	Preis €
900 mm	320 mm	270	WA32903G	171,10	WA33903A	152,90
900 mm	400 mm	270	WA32904G	184,00	WA33904A	164,90
900 mm	500 mm	210	WA32905G	198,70	WA33905A	178,90
900 mm	600 mm	195	WA32906G	212,50	WA33906A	191,70
900 mm	800 mm	180	WA32908G	241,10	WA33908A	218,40
1200 mm	320 mm	205	WA32123G	211,40	WA33123A	193,20
1200 mm	400 mm	205	WA32124G	225,80	WA33124A	206,70
1200 mm	500 mm	205	WA32125G	243,60	WA33125A	223,80
1200 mm	600 mm	205	WA32126G	260,40	WA33126A	239,70
1200 mm	800 mm	205	WA32128G	294,00	WA33128A	271,40
1500 mm	320 mm	175	WA32153G	264,00	WA33153A	245,90
1500 mm	400 mm	175	WA32154G	281,30	WA33154A	262,20
1500 mm	500 mm	175	WA32155G	301,60	WA33155A	281,80
1500 mm	600 mm	175	WA32156G	320,70	WA33156A	299,90
1500 mm	800 mm	715	WA32158G	359,40	WA33158A	336,70

Zusätzliche Lagerwannen **SUPER1** komplett aus 2 Längsträgern, Wannenelementen u. 2 Fachteilern

Tiefe	Feldlänge 900 mm		Feldlänge 1200 mm		Feldlänge 1500 mm	
	Best.Nr.	Preis €	Best.Nr.	Preis €	Best.Nr.	Preis €
320 mm	S191001	21,30	S191013	27,60	S191037	35,60
400 mm	S191004	22,90	S191014	29,40	S191040	38,00
500 mm	S191007	24,80	S191015	31,80	S191043	40,60
600 mm	S191010	26,60	S191016	34,00	S191046	43,10
800 mm	S191012	30,20	S191017	38,20	S191048	47,90

Zusätzliche Fachteiler für Lagerwanne

Tiefe	320 mm	400 mm	500 mm	600 mm	800 mm
Best.Nr./Preis €	061517 1,40	061518 1,60	061519 1,90	061520 2,40	061522 3,10

Die Regale sind auch in den Höhen 2104, 2500, 3028 mm erhältlich

Aufpreis pro Rahmen für Regalhöhen von 1972 auf:	Tiefe	320 mm	400 mm	500 mm	600 mm	800 mm
		Best.Nr./Preis €	Best.Nr./Preis €	Best.Nr./Preis €	Best.Nr./Preis €	Best.Nr./Preis €
2104 mm		1002AS / 3,30	1017AS / 3,10	1032AS / 3,20	1047AS / 3,10	1077AS / 3,10
2500 mm		1004AS / 7,00	1019AS / 7,00	1034AS / 7,20	1049AS / 7,40	1079AS / 7,70
3028 mm		1007AS / 12,30	1022AS / 12,60	1037AS / 13,20	1052AS / 13,70	1082AS / 14,90

Abholung ab Lager Neu-Ulm oder unfrei per Spedition.

Alle Preise + gesetzlicher MwSt. ohne Deko-Material, nur für den gewerblichen Bedarf.

www.LBL.de

# Steckregal **SUPER**

## Lagerwannen

Regale  
Innenausbau  
Einrichtungen

**LBL** GmbH  
Lager- und  
Betriebsanlagen

### Modulare Lagerwannen

Wannenablagen bestehend aus 2 Längsträgern,  
Wannenteilen und 2 Abschlussstreifen  
Trennelemente müssen extra bestellt werden

#### Wannenablagen

Best.-Nr.	Bezeichnung	Länge in mm	Tiefe in mm	Tragkraft kg	Preis/ Stück
S191001	Wannenablage	900/1	320	270	€ 21,30
S191004	Wannenablage	900/1	400	270	€ 22,90
S191007	Wannenablage	900/1	500	210	€ 24,80
S191010	Wannenablage	900/1	600	195	€ 26,60
S191012	Wannenablage	900/1	800	180	€ 30,20
S191013	Wannenablage	1.200/1	320	205	€ 27,60
S191014	Wannenablage	1.200/1	400	205	€ 29,40
S191015	Wannenablage	1.200/1	500	205	€ 31,80
S191016	Wannenablage	1.200/1	600	205	€ 34,00
S191017	Wannenablage	1.200/1	800	205	€ 38,20
S191037	Wannenablage	1.500/2	320	175	€ 35,60
S191040	Wannenablage	1.500/2	400	175	€ 38,00
S191043	Wannenablage	1.500/2	500	175	€ 40,60
S191046	Wannenablage	1.500/2	600	175	€ 43,10
S191048	Wannenablage	1.500/2	800	175	€ 47,90

Neigung der modularen  
Lagerwannen 4-fach verstellbar.

#### Einzelteile für modulare Lagerwannen

Best.-Nr.	Bezeichnung	Höhe in mm	Länge in mm	Tiefe in mm	Tragkraft kg	Preis/ Stück
S61017	Mod. Lagerwannen	114/180	300	320	90	€ 5,30
S61018	Mod. Lagerwannen	114/180	300	400	90	€ 5,60
S61019	Mod. Lagerwannen	114/180	300	500	70	€ 6,00
S61020	Mod. Lagerwannen	114/180	300	600	65	€ 6,30
S61022	Mod. Lagerwannen	114/180	300	800	60	€ 7,00
S61517	Trennel. für Lagerw.	114/180		320		€ 1,40
S61518	Trennel. für Lagerw.	114/180		400		€ 1,60
S61519	Trennel. für Lagerw.	114/180		500		€ 1,90
S61520	Trennel. für Lagerw.	114/180		600		€ 2,40
S61522	Trennel. für Lagerw.	114/180		800		€ 3,10

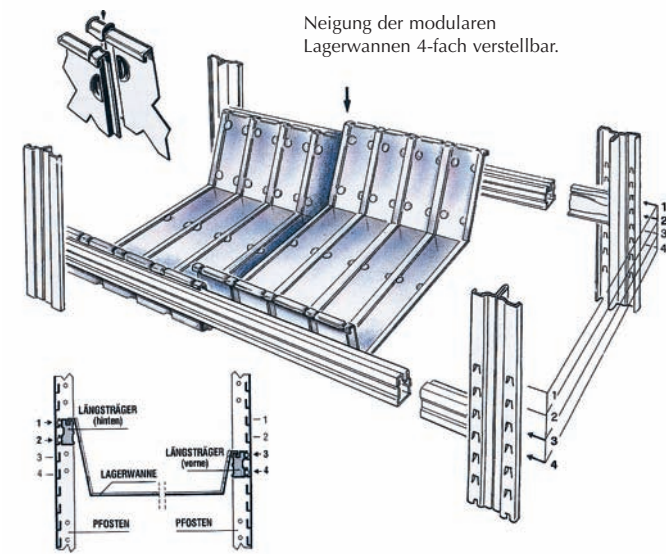
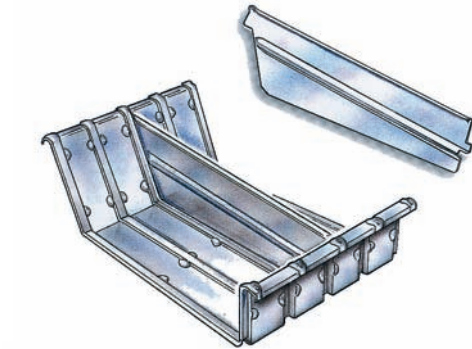

### Aufgesetzte Lagerwannen

Es wird sowohl eine gerade Ausführung in H=100 mm als auch eine trapezförmige Ausführung in H=100 mm/ H=200 mm geliefert

#### Aufgesetzte Lagerwannen mit Trennblech

Für Fachböden in der Tiefe von 320 bis 800 mm besteht die Möglichkeit, aufgesetzte Lagerwannen mit entsprechenden Trennblechen zu montieren.

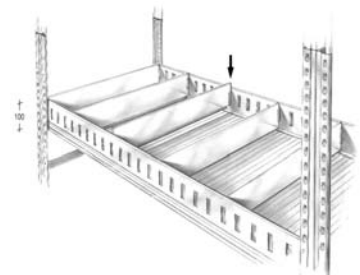
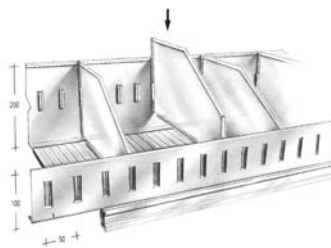

#### Bordwand für aufgesetzte Lagerwannen, verzinkt

Best.Nr.	Höhe mm	x Länge mm	Preis €
S64101	100	x 900	4,80
S64107	100	x 1200	6,50
S64110	100	x 1500	8,00
S64113	200	x 900	8,20
S64119	200	x 1200	10,90
S64122	200	x 1500	13,60

#### Trapezförmiges Trennelement für aufgesetzte Lagerwannen, verzinkt

Best.Nr.	Tiefe mm	x Höhe mm	Preis €
S67181	320	200/100	1,80
S67184	400	200/100	2,30
S67187	500	200/100	2,90
S67190	600	200/100	3,30
S67194	800	200/100	4,40

#### Trennelement für aufgesetzte Lagerwannen, verzinkt

Best.Nr.	Tiefe mm	x Höhe mm	Preis €
S67151	320	100	1,40
S67154	400	100	1,60
S67157	500	100	1,90
S67160	600	100	2,40
S67164	800	100	3,20

Abholung ab Lager Neu-Ulm oder unfrei per Spedition.  
Alle Preise + gesetzlicher MwSt. ohne Deko-Material, nur für den gewerblichen Bedarf.

Einfache Selbstmontage

# Steckregal SUPER

## Zubehör

### Die Trennelemente

Die Auswahl an Trennelementen ist vielseitig.

### Verschiebbare Vertikaltrennwand H 100/200

Die Trennelemente sind lieferbar für alle Rahmentiefen und werden mit einem Paar Clips (mit linkem oder rechtem Anschlag) auf die Längsträger montiert. Es gibt eine rechteckige Version (H100/H200). Die Trennelemente sind auf allen vier Seiten umgebördelt.

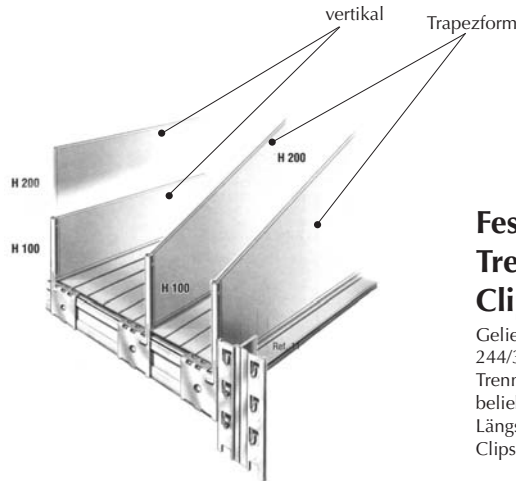

### Feststehende Trennwände mit Clips

Geliefert werden 3 Höhen, 244/344/444 mm; diese Trennwände können in jeder beliebigen Position auf dem Längsträger H47 mittels der Clips eingebaut werden.



Regale  
Innenausbau  
Einrichtungen  
**LBL** GmbH  
Lager- und  
Betriebsanlagen

### Trapezförm. verschiebbares Trennelement, verzinkt H200/100 mm inkl. Clipsen

Best.Nr.	Tiefe mm	Höhe mm	Preis €
S67170C	320	200/100	3,10
S67172C	400	200/100	3,50
S67174C	500	200/100	3,90
S67176C	600	200/100	4,60
S67180C	800	200/100	5,60

### Vertikales verschiebbares Trennelement, verzinkt inkl. Clipsen

Best.Nr.	Tiefe mm	Höhe mm	Preis €
S67200C	320	100	2,60
S67204C	400	100	3,00
S67206C	500	100	3,30
S67208C	600	100	3,60
S67212C	800	100	4,40
S67220C	320	200	3,70
S67222C	400	200	4,40
S67224C	500	200	5,20
S67226C	600	200	5,90
S67230C	800	200	7,30

### Feststehendes vertikales Trennblech, verzinkt ohne Clipsen

Best.Nr.	Tiefe mm	Höhe mm	Preis €
S67720	320	244	2,00
S67722	400	244	2,60
S67724	500	244	3,20
S67726	600	244	3,50
S67730	800	244	5,00
S67740	320	344	3,70
S67742	400	344	4,70
S67744	500	344	5,90
S67746	600	344	6,90
S67750	800	344	9,20
S67760	320	444	6,00
S67762	400	444	7,50
S67764	500	444	9,20
S67766	600	444	11,10
S67770	800	444	14,70
S68110	Clips zweiseitig		0,70
S68111	Clips einseitig		0,70

# Regal-System SUPER

## Einzelteile + Ersatzteile

### Bodenpaneelen H12

Best.-Nr.	Preis €
600 x 320 mm 51101	3,10
600 x 400 mm 51104	3,70
600 x 500 mm 51107	5,30
600 x 600 mm 51110	6,20
600 x 700 mm 51113	7,10

450 x 320 mm 51701	2,40
450 x 400 mm 51704	3,00
450 x 500 mm 51707	3,90
450 x 600 mm 51710	4,70
450 x 700 mm 51713	5,40

### Bodenpaneelen H25/A

300 x 500 mm 52304	2,90
300 x 600 mm 52307	3,40
300 x 800 mm 52313	4,50

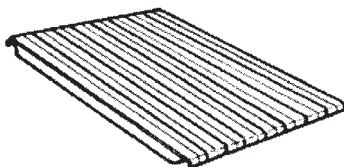

### Längsträger

S1, 600 mm 99032	1,70
S1, 900 mm 30001	2,30
S1, 1.050 mm 30003	2,60
S1, 1.200 mm 30004	3,00
S1, 1.500 mm 30007	3,60
S2, 1.200 mm 31504	3,70
S2, 1.500 mm 31507	4,60
S3, 1.200 mm 32504	4,50
S3, 1.500 mm 32507	5,60
S3, 1.800 mm 32510	6,70

### Pfosten

S1, 1.972 mm 10001	7,90
S2, 2.104 mm 99004	9,80
S2, 2.500 mm 11004	11,50
S2, 3.028 mm 11007	13,80
S3, 4.480 mm 12016	32,40

Pfosten kürzen / Stab 2,50

### Traversen

Best.-Nr.	Preis €
320 mm 41001	0,90
400 mm 41004	1,10
500 mm 41007	1,20
600 mm 41010	1,40
700 mm 41013	1,50
800 mm 41016	1,80

### Diagonaltraversen

320 mm 43001	0,90
400 mm 43004	1,10
500 mm 43007	1,20
600 mm 43010	1,40
700 mm 43013	1,50
800 mm 43016	1,80

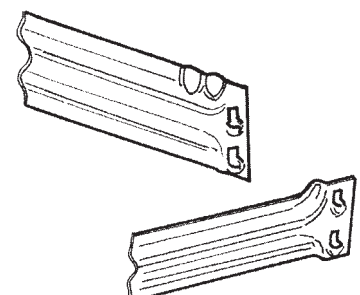

Abholung ab Lager Neu-Ulm oder unfrei per Spedition.  
Alle Preise + gesetzlicher MwSt. ohne Deko-Material, nur für den gewerblichen Bedarf.